

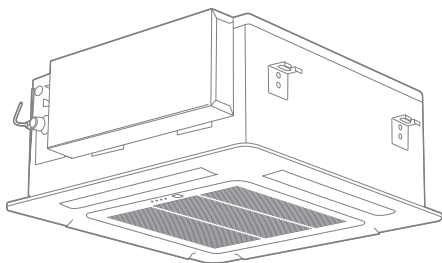

Руководство по эксплуатации Гарантийный талон

КОНДИЦИОНЕРЫ ВОЗДУХА
кассетного типа



ESAC12C1_WF_AR2_DC	ESAU12U1_AR2_DC
ESAC18C1_WF_AR2_DC	ESAU18U1_AR2_DC
ESAC24C1_WF_AR2_DC	ESAU24U1_AR2_DC
ESAC36C1_WF_AR2_DC	ESAU36U1_AR2_DC
ESAC48C1_WF_AR2_DC	ESAU48U1_AR2_DC
ESAC60C1_WF_AR2_DC	ESAU60U1_AR2_DC

Перед началом эксплуатации кондиционера внимательно изучите данное руководство и храните его в доступном месте.

2	Используемые обозначения
3	Правила безопасности
3	Назначение
3	Рекомендации по экономии электроэнергии
4	Устройство кондиционера
5	Управление кондиционером
10	Уход и обслуживание
12	Неисправности и их возможные причины
13	Инструкция по удаленному управлению
15	Технические характеристики
16	Коды ошибок
18	Устранение неисправностей
20	Утилизация прибора
20	Дата изготовления
20	Срок эксплуатации
20	Сертификация
21	Протокол о приемке оборудования после проведения пусконаладочных работ
22	Протокол тестового запуска
23	Гарантийный талон

Используемые обозначения



ОСТОРОЖНО!

Требования, несоблюдение которых может привести к серьезной травме или летальному исходу.



ВНИМАНИЕ!

Требования, несоблюдение которых может привести к тяжелой травме или серьезному повреждению оборудования.

ПРИМЕЧАНИЕ:

1. Если поврежден кабель питания, он должен быть заменен производителем, или авторизованной сервисной службой, или другим квалифицированным специалистом во избежание серьезных травм.

2. Кондиционер должен быть установлен с соблюдением существующих местных норм и правил эксплуатации электрических сетей.
3. После установки кондиционера электрическая вилка должна находиться в доступном месте.
4. Кондиционер должен быть установлен на достаточно надежных кронштейнах.
5. Производитель оставляет за собой право без предварительного уведомления покупателя вносить изменения в конструкцию, комплектацию или технологию изготовления изделия с целью улучшения его свойств.
6. В тексте и цифровых обозначениях руководства могут быть допущены опечатки.
7. Если после прочтения руководства у вас останутся вопросы по эксплуатации прибора, обратитесь к продавцу или в специализированный сервисный центр для получения разъяснений.
8. На изделии присутствует этикетка, на которой указаны технические характеристики и другая полезная информация о приборе.

**ВНИМАНИЕ!**

- Монтаж кондиционера должен осуществляться квалифицированными специалистами официального дилера.
- Перед установкой кондиционера убедитесь, что параметры местной электрической сети соответствуют параметрам, указанным на табличке с техническими данными прибора.
- Не допускается установка кондиционера в местах возможного скопления легковоспламеняющихся газов и помещениях с повышенной влажностью (ванные комнаты, зимние сады).
- Не устанавливайте кондиционер вблизи источников тепла.
- Чтобы избежать сильной коррозии кондиционера, не устанавливайте наружный блок в местах возможного попадания на него соленой морской воды.
- Все кабели и розетки должны соответствовать техническим характеристикам прибора и электрической сети.
- Кондиционер должен быть надежно заземлен.

**ВНИМАНИЕ!**

- Внимательно прочитайте эту инструкцию перед установкой и эксплуатацией кондиционера, если у вас возникнут вопросы обращайтесь к официальному дилеру производителя.
- Используйте прибор только по назначению указанному в данной инструкции.
- Не храните бензин и другие летучие и легковоспламеняющиеся жидкости вблизи кондиционера – это очень опасно!
- Кондиционер не дает притока свежего воздуха, но при необходимости к нему может быть подключен воздухопровод для подмеса свежего воздуха (поставляется отдельно). Чаще проветривайте помещение, особенно если в помещении работают приборы на жидком топливе, которые снижают количество кислорода в воздухе.

**ОСТОРОЖНО!**

- Не подключайте и не отключайте кондиционер от электрической сети, вынимая вилку из розетки, используйте кнопку ВКЛ/ВЫКЛ.
- Не засовывайте посторонние предметы в воздухозаборные решетки кондиционера. Это опасно, т.к. вентилятор вращается с высокой скоростью.
- Не позволяйте детям играть с кондиционером.
- Не охлаждайте и не нагревайте воздух в помещении очень сильно если в нем находятся дети или инвалиды.

Назначение

Прибор предназначен для охлаждения, обогрева, осушения и вентиляции воздуха.

Рекомендации по экономии электроэнергии**Выполнение следующих рекомендаций обеспечит экономию электроэнергии:**

- Не направляйте поток обработанного воздуха непосредственно на людей.
- Поддерживайте комфортную температуру воздуха, избегайте переохлаждения и перегрева помещения.
- В режиме охлаждения не допускайте попадания прямых солнечных лучей в помещение, закрывайте окна шторами.
- Во избежание утечки охлажденного или нагретого воздуха из помещения не открывайте без необходимости двери и окна.
- Для включения и отключения кондиционера в заданное время пользуйтесь таймером.
- Во избежание снижения эффективности или выхода кондиционера из строя не загромождайте посторонними предметами воздухозаборную и воздуховыпускную решетки.
- При длительном перерыве в работе отключите кондиционер от сети электропитания, извлеките элементы питания из пульта управления. Когда кондиционер подключен к сети электропитания, электроэнергия потребляется, даже если кондиционер не работает. При возобновлении эксплуатации подключите кондиционер к сети электропитания за 12 часов до начала работы.
- Загрязненный воздушный фильтр снижает эффективность охлаждения и нагрева, поэтому чистите его каждые две недели.

Устройство кондиционера

Сплит-система кассетного типа состоит из внутреннего и наружного блоков, соединенных трубопроводами. Управление кондиционером осуществляется с комплектного пульта дистанционного управления (беспроводного) или с панели управления и индикации внутреннего блока.

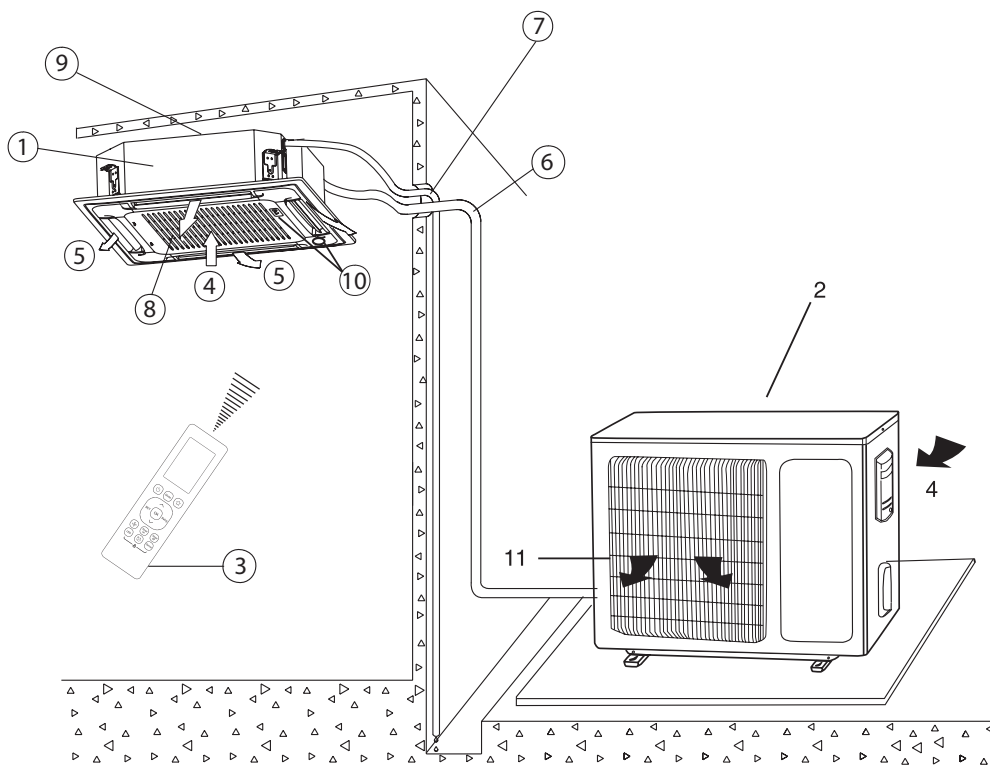

Наименование узлов и деталей кондиционера

- | | |
|------------------------------------|---|
| 1. Внутренний блок | 8. Воздухозаборная решетка с воздушным фильтром |
| 2. Наружный блок | 9. Монтажная пластина |
| 3. Пульт дистанционного управления | 10. Дисплей |
| 4. Вход воздуха | 11. Выход воздуха |
| 5. Направляющие заслонки | |
| 6. Соединительные трубопроводы | |
| 7. Шланг для отвода конденсата | |

Управление кондиционером

Панель индикации внутреннего блока



1 — Индикатор текущей температуры

Описание пульта дистанционного управления

- Для управления кондиционером применяется беспроводной инфракрасный дистанционный пульт.
- При управлении расстояние между пультом и приемником сигнала на внутреннем блоке должно быть не более 8 м. Между пультом и блоком не должно быть предметов, мешающих прохождению сигнала.
- Пульт управления должен находиться на расстоянии не менее 1 м от телевизионной и радио аппаратуры.
- Не роняйте и не ударяйте пульт, а также не оставляйте его под прямыми солнечными лучами.

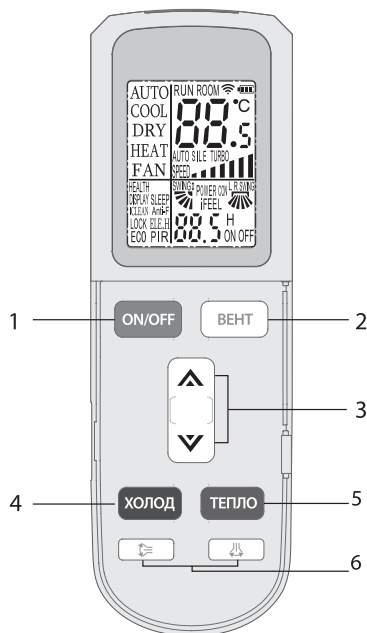

Примечание

Кнопки на внешней крышке пульта дистанционного управления действительны только при закрытой крышке.

Откройте крышку, чтобы увидеть все кнопки.

1. Кнопка «ON/OFF»

Нажатие этой кнопки включает или выключает кондиционер.

2. Кнопка «ВЕНТ»

Нажатие этой кнопки увеличивает скорость вращения вентилятора, согласно схеме ниже:

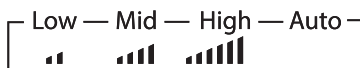

3. Кнопки ▲ / ▼

Нажатие кнопки ▲, увеличит установленную температуру на 0.5 °C. Нажатие кнопки ▼, уменьшит установленную температуру на 0.5 °C.

Быстрое изменение температуры осуществляется длительным нажатием на соответствующую кнопку, диапазон установленной температуры от 16°C до 32°C.

4. Кнопка «ХОЛОД»

Нажатием кнопки «ХОЛОД», вы можете напрямую включить режим охлаждения.

5. Кнопка «ТЕПЛО»

Нажатием кнопки «ТЕПЛО», вы можете напрямую включить режим обогрева.

6. Кнопки ⇄ и ⇄

Нажатие кнопки ⇄ запускает движение жалюзи вверх/вниз, кнопки ⇄ вправо/ влево, повторное нажатие фиксирует положение жалюзи.

Настройка вверх / вниз (влево / вправо) осуществляется только в этом режиме, она не влияет на положение жалюзи в других режимах.

Жалюзи вверх / вниз (влево / вправо) имеют функцию памяти, они могут сохранять первичные настройки при выключении, затем включать или переключаться из других режимов в основной режим.

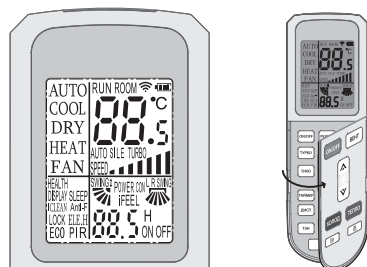

Откройте крышку с левой стороны

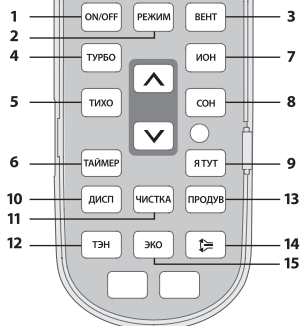

1. Кнопка «ON/OFF»

Нажатие этой кнопки включает кондиционер в последнем выбранном режиме. При нажатии кнопки второй раз, прибор будет выключен.

2. Кнопка «РЕЖИМ»

Нажатием кнопки выбирается режим работы в следующей последовательности:

AUTO (Автоматический), Cool (Охлаждение), Dry (Осушение), Heat (Нагрев), Fan (Вентиляция).

**Примечание**

Когда выбран режим AUTO (АВТОМАТИЧЕСКИЙ РЕЖИМ РАБОТЫ), установленная температура отображаться не будет, кондиционер в зависимости от температуры воздуха в помещении автоматически начинает работать в режиме охлаждения или нагрева, создавая комфортные условия для пользователя.

3. Кнопка «ВЕНТ»

Нажатие этой кнопки увеличивает скорость вращения вентилятора, согласно схеме ниже:

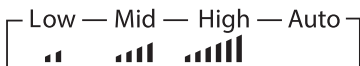

4. Кнопка «ТУРБО»

Нажатие этой кнопки в режиме COOL (Охлаждение) или HEAT (Обогрев) включает интенсивный режим работы. Повторное нажатие отключает функцию.

При переключении режимов либо при увеличении/уменьшении скорости вращения вентилятора, функция TURBO автоматически отключается.

5. Кнопка «ТИХО»

Нажатие кнопки включает тихий режим работы. Повторное нажатие отключает функцию.

6. Кнопка «ТАЙМЕР»

Настройка времени включения кондиционера. При выключенном пульте дистанционного управления нажмите кнопку «TIMER». На дисплее отображается «TIMER ON» и время таймера. Диапазон установки времени варьируется от 0,5 ч. до 24 часов;

Для настройки желаемой отсрочки включения нажимайте кнопку ▲ или ▼. Каждое нажатие этих кнопок задает увеличение или уменьшение времени на полчаса. По достижению 10 часов каждое нажатие этих кнопок задает увеличение или уменьшение времени на один час;

Для включения функции таймера еще раз нажмите кнопку «TIMER».

Настройка времени выключения кондиционера. При включенном пульте дистанционного управления нажмите кнопку «TIMER». На дисплее отображается «TIMER OFF» и время таймера. Диапазон установки времени варьируется от 0,5 ч. до 24 часов;

Для настройки желаемой отсрочки выключения нажимайте кнопку ▲ или ▼. Каждое нажатие этих кнопок задает увеличение или уменьшение времени на полчаса. По достижению 10 часов каждое нажатие этих кнопок задает увеличение или уменьшение времени на один час;

Для выключения функции таймера еще раз нажмите кнопку «ТАЙМЕР».

7. Кнопка «ИОН»*

Нажатием этой кнопки вы можете включить/выключить функцию ионизации.

8. Кнопка «СОН»

Нажмите кнопку «СОН», индикатор спящего режима внутреннего блока начнет мигать.

Кондиционер работает в спящем режиме в течение 10 часов, затем возвращается в прежний режим.

Устройство выключится автоматически, когда истечет таймер.

Примечание

Нажатие на кнопку «РЕЖИМ» или «ON / OFF», и пульт дистанционного управления отключит спящий режим.

Эта функция не работает в режиме вентилятора.

9. Кнопка «Я ТУТ»

Нажмите эту кнопку, чтобы установить функцию «iFEEL». В данном режиме основным датчиком температуры становится датчик в беспроводном пульте. Таким образом можно установить температуру вокруг пульта.

Примечание

Эта функция не работает в режиме вентилятора.

10. Кнопка «ДИСП»

Данная кнопка включает/отключает подсветку дисплея внутреннего блока.

11. Кнопка «ЧИСТКА»

При выключенном пульте дистанционного управления нажмите кнопку «ЧИСТКА». Жалюзи устанавливаются в исходное положение, и кондиционер запускает функцию очистки.

Максимальная продолжительность работы данной функции – 60 минут. Эта функция направлена на очистку пыли на испарителе и осушение воды, находящейся внутри испарителя.

Функция предотвращает образование плесени и появление неприятного запаха.

Для отключения функции необходимо еще раз нажать кнопку «ЧИСТКА» или кнопку «ВКЛ./ВЫКЛ.», либо функция

«ЧИСТКА» прекратит работу автоматически по истечении 60 минут.

12. Кнопка «ТЭН»* (для вспомогательного электрообогрева во внутреннем блоке).

В режиме обогрева нажмите эту кнопку, будет

работать вспомогательный электрический обогрев.

13. Кнопка «ПРОДУВ»

Цель данной функции – высушить внутреннюю часть испарителя и таким образом не дать образоваться плесени и неприятному запаху.

Эта функция контролируется пультом дистанционного управления в режиме охлаждения, осушения и автоматическом режиме. Перед тем как отключиться, вентилятор внутреннего блока работает три минуты, подавая слабый поток воздуха.

По умолчанию данная функция не включена, поэтому для активации необходимо при выключенном пульте дистанционного управления нажать кнопку «ПРОДУВ», таким образом, перед тем как отключиться, вентилятор внутреннего блока будет работать три минуты, подавая слабый поток воздуха.

14. Кнопка ⇄

Нажмите эту кнопку, лопасти горизонтального направления могут автоматически поворачиваться, когда у вас зафиксировано нужное вертикальное положение лопастей.

15. Кнопка «ЭКО»

В режиме охлаждения, нажмите эту кнопку, устройство будет работать в экономичном режиме «ЭКО», который потребляет меньше электроэнергии. После 8 часов работы система автоматически выйдет из режима. Вы можете нажать кнопку «ЭКО» еще раз, чтобы выйти из режима самостоятельно.

Индикация пульта ДУ

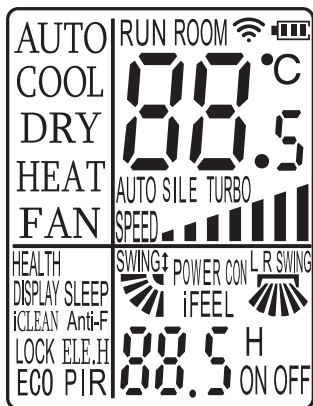

AUTO - автоматический режим работы

COOL - режим охлаждения

DRY - режим осушения

HEAT - режим обогрева

ROOM - желаемая температура в помещении

SPEED - индикатор скорости вращения вентилятора

SWING - индикация направления воздушного потока по вертикали

LRSWING - индикация направления воздушного потока по горизонтали

HEALTH - индикация режима ионизации

LOCK - индикация блокировки кнопок ДУ

DISPLAY - подсветка дисплея на внутреннем блоке

ANTI-F - индикация режима автоматической просушки внутреннего блока

ELE.H - индикация вспомогательного электрообогрева

iCLEAN - индикатор функции самоочистки внутреннего блока

SLEEP - индикация ночного режима работы

ON / OFF - включение/выключение кондиционера

ECO - индикация режима экономии эл. энергии

Примечание

Представленная картинка относится к стандартному пульту дистанционного управления. На нем изображены практически все функциональные кнопки. Они могут слегка отличаться от функциональных кнопок вашего пульта дистанционного управления (в зависимости от модели).

Порядок работы кондиционера в различных режимах

- В режиме охлаждения или нагрева кондиционер поддерживает заданную температуру с точностью ± 1 °C.

Если заданная температура в режиме охлаждения выше температуры окружающего воздуха более чем на 1 °C – кондиционер будет работать в режиме вентиляции.

- Если заданная температура в режиме нагрева ниже температуры окружающего воздуха более чем на 1 °C – кондиционер будет работать в режиме вентиляции.

* в данной серии не используется

В режиме AUTO температура не регулируется вручную, кондиционер автоматически поддерживает комфортную температуру 25 ± 2 °C. Если температура плюс 20 °C кондиционер автоматически начнет работу в режиме нагрева. При температуре плюс 26 °C кондиционер включится в режим охлаждения.

- В режиме осушения (DRY) кондиционер поддерживает заданную температуру с точностью ± 2 °C. Если при включении кондиционера температура в помещении выше заданной более чем на 2 °C, то кондиционер будет работать в режиме охлаждения.

- При достижении температуры ниже заданной более чем на 2 °C компрессор и вентилятор наружного блока прекращают работу, вентилятор внутреннего блока вращается с низкой скоростью.

- В режиме SLEEP при работе на охлаждение после первого часа работы заданная температура автоматически повышается на 1 °C, после второго – еще на 1 °C.

Далее заданная температура остается без изменения.

- В режиме SLEEP при работе на нагрев после первого часа работы заданная температура автоматически понижается на 2 °C, после второго – еще на 2 °C.

Далее заданная температура остается без изменения.

Дополнительные функции управления

- Нажимая кнопку «СОН» можно включить/отключить НОЧНОЙ РЕЖИМ РАБОТЫ.
- Нажимая кнопку «ТАЙМЕР», можно установить или отключить функцию таймера.
- Нажимая кнопку «ДИСП», можно включить или отключить подсветку дисплея на внутреннем блоке.
- Нажимая кнопку «ТУРБО», можно включить/отключить интенсивный режим.

Функция разморозки

Когда температура на улице очень низкая, а влажность очень высокая, радиатор наружного блока может заморознуть, что может негативно сказаться на эффективности работы.

В этом случае предусмотрена автоматическая разморозка внешнего блока.

При первом запуске после первого часа работа функция разморозки будет включена автоматически. Операция обогрева будет прервана на 5-15 минут для выполнения операции разморозки.

- Вентиляторы внутреннего и наружного блока остановлены.

- В процессе разморозки, наружный блок может выпускать некоторое количество пара. Это связано с ускоренным процессом разморозки и не является неисправностью.

- После завершения процесса разморозки, операция обогрева будет возобновлена.

Замена батареек в пульте управления

1. Сдвинуть крышку с обратной стороны пульта ДУ

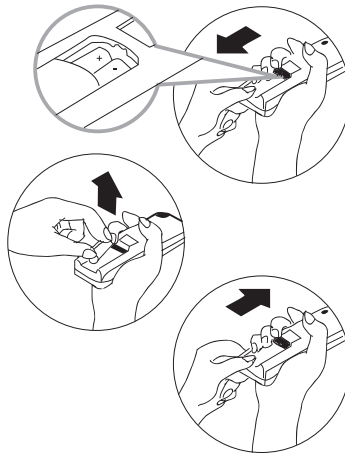

2. Вставить две щелочных батарейки типа AAA, убедитесь, что они вставлены в соответствии с указанным направлением.

Примечание

- Замените батарейки, если ЖК дисплей пульта ДУ не светится или когда пульт ДУ не может быть использован для изменения настроек кондиционера.

- Используйте новые батарейки типа AAA.

- Если вы не используете пульт ДУ более месяца, извлеките батарейки.

* Через 7 часов с момента активации функции SLEEP кондиционер автоматически отключается

Уход и обслуживание



ВНИМАНИЕ!

Перед тем, как приступить к чистке, извлеките вилку из розетки.

Чистка воздуховыпускной решетки и корпуса кондиционера:

- Для чистки решеток и корпуса внутреннего блока пользуйтесь мягкой тканью.
- Если решетки и корпус сильно загрязнены, то промойте их чистой водой или слабым моющим раствором.



ВНИМАНИЕ!

- Во избежание деформации деталей и повреждения поверхности не пользуйтесь для чистки кондиционера бензином, органическими растворителями, чистящими порошками и другими химически активными веществами.
- Во избежание поражения электрическим током или пожара не допускайте попадания воды внутрь кондиционера.
- При чистке воздушных заслонок не нажимайте на них слишком сильно.
- Не эксплуатируйте кондиционер без воздушного фильтра. Попадание пыли внутрь кондиционера может привести к выходу его из строя.

Чистка наружного блока:

1. Во избежание травм от острых кромок корпуса и теплообменника наружного блока будьте осторожны при чистке блока.
2. Регулярно очищайте воздухозаборную и воздуховыпускную решетки наружного блока от сора и грязи.
3. Регулярно проверяйте теплообменник и прочие компоненты наружного блока. Для этого вызывайте специалистов из сервисного центра.

Перед длительным перерывом в эксплуатации кондиционера

- Включите кондиционер на несколько часов в режиме вентиляции. Это позволит полностью просушить его внутренние полости.
- Отключите кондиционер кнопкой (ВКЛ/ОТКЛ) пульта дистанционного управления. Выньте вилку из розетки.

Дополнительные рекомендации

- Если кондиционер подключен к сети электропитания, то электроэнергия потребляется, даже если он не работает. Поэтому для экономии электроэнергии при длительном перерыве в работе отключите кондиционер от сети электропитания.
- Если кондиционер долго не эксплуатируется, извлеките элементы питания из пульта дистанционного управления.
- После нескольких сезонов эксплуатации внутри кондиционера скапливается много мусора, поэтому рекомендуется время от времени проводить специальную чистку агрегата.

Пуск кондиционера после длительного перерыва в эксплуатации

- Подключите кондиционер к сети электропитания за 12 часов до начала работы.
- Перед включением кондиционера убедитесь, что воздухозаборная и воздуховыпускная решетки кондиционера не загорожены посторонними предметами.

Предпусковые проверки:

- Убедитесь, что воздушный фильтр установлен.
- Убедитесь, что воздухозаборная и воздуховыпускная решетки наружного блока не загорожены посторонними предметами.

Чистка воздушного фильтра

- Воздушный фильтр очищает воздух, поступающий в кондиционер, от пыли и посторонних частиц. При загрязнении фильтра производительность кондиционера резко снижается. При постоянной эксплуатации кондиционера фильтр следует чистить каждые две недели.
 - Если кондиционер установлен в помещении с запыленной атмосферой, то воздушный фильтр следует чистить чаще.
 - Если фильтр сильно загрязнен, замените его новым (воздушные фильтры можно приобрести по отдельному заказу или купить в розничной продаже).
1. Сначала откройте воздухозаборную решетку. Для этого одновременно нажмите на фиксаторы решетки к середине, как показано на рисунке А, и потяните решетку вниз.
 2. Снимите воздухозаборную решетку.
 3. Извлеките воздушный фильтр.

- Очистите фильтр пылесосом или сполосните его в чистой воде. Если фильтр сильно загрязнен, почистите его мягкой щеткой и промойте в слабом моющем растворе, затем просушите в прохладном месте.



Рис. А

- При чистке фильтра пылесосом держите его загрязненной поверхностью вверх (рисунок 1).



Рис. 1

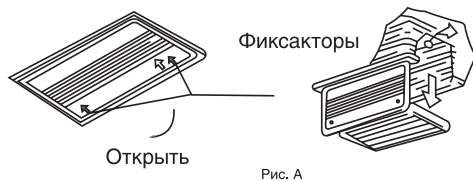

Рис. 2

- При промывании фильтра в воде держите его загрязненной поверхностью вниз (рисунок 2).

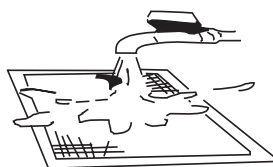

ВНИМАНИЕ!

Не сушите фильтр на солнце или вблизи огня.

- Установите воздушный фильтр в исходное положение.

Монтаж кондиционера

Выбор места для монтажа:

- В режиме охлаждения кондиционер удаляет влагу из воздуха, поэтому следует предусмотреть возможность прокладки шланга для отвода конденсата.

- Во избежание радиопомех устанавливайте кондиционер на расстоянии не менее 1 м от бытовых приборов, таких как телевизор, радиоприемник и т.п.
- Мощные радиопередатчики и другие источники высокочастотных помех могут вызвать нарушения в работе кондиционера. Поэтому перед установкой проконсультируйтесь по этому вопросу с представителем торговой организации, у которой Вы приобрели кондиционер.
- Не устанавливайте кондиционер в зоне возможной утечки легковоспламеняемых газов и жидкостей.
- Не устанавливайте кондиционер в зонах с высокой концентрацией паров машинного масла (мастерская, гараж), соли (на морском побережье) и серного газа (вблизи горячих источников) в атмосфере. При работе в таких условиях кондиционер быстро выходит из строя.

Защита от шума и вибрации:

- Во избежание повышенного шума, вибрации установите наружный блок на жесткое основание.
- Позаботьтесь о том, чтобы шум и горячий воздух от наружного блока не доставляли неудобство соседям.
- Если агрегат сильно шумит, обратитесь к представителю торговой организации, у которой Вы приобрели кондиционер.

Чрезмерный шум

- Устанавливайте кондиционер в месте, способном выдержать его вес, чтобы он работал с наименьшим шумом.
- Устанавливайте наружный блок кондиционера в месте, где выброс воздуха и шум от работы кондиционера не мешают соседям.
- Не устанавливайте какие-либо ограждения перед наружной частью кондиционера, т. к. это увеличивает шум.

Особенности режима ОБОГРЕВ

Предварительный нагрев.

Когда кондиционер начинает работать в режиме ОБОГРЕВ, теплый воздух начинает поступать только через 2-5 минут.

Размораживание наружного блока.

В процессе обогрева кондиционер будет автоматически размораживаться для увеличения своей производительности. Обычно это занимает от 5 до 15 минут. Во время разморажива-

ния вентиляторы не работают. После того, как размораживание завершено, режим обогрева включается автоматически.

Перемещение кондиционера на новое место:

Для перемещения кондиционера на новое место обратитесь к представителю торговой организации, у которой Вы приобрели кондиционер, поскольку это связано с удалением хладагента из системы, вакуумированием холодильного контура и проведением других специальных операций.

Электромонтаж:

- Вилка кабеля электропитания оснащена контактом защитного заземления, поэтому не заменяйте ее самостоятельно.

- Сетевая розетка должна соответствовать вилке кабеля электропитания.
- Не включайте и не отключайте кондиционер с помощью сетевой вилки. Пользуйтесь для этого пультом управления или выключателем, расположенным на внутреннем блоке.
- Если потребляемая кондиционером сила тока 16А и выше, то его подключение необходимо через распределительный электрощит.
- Для замены кабеля электропитания обратитесь в официальный сервисный центр.

Неисправности и их возможные причины:

Неисправность	Возможная причина	Действия
Кондиционер не работает	Перебои в электропитании	Подождите, пока восстановится электропитание
	Вилка не плотно вставлена в розетку	Плотно вставьте вилку в розетку
	Разрядились элементы питания пульта дистанционного управления	Замените элементы питания
	Задано время включения кондиционера по таймеру	Подождите, пока кондиционер включится по таймеру, или отмените настройку таймера
Недостаточная холодо- или теплопроизводительность	Задана слишком высокая или слишком низкая температура воздуха в помещении	Правильно задайте температуру воздуха
	Воздушный фильтр забит пылью	Очистите воздушный фильтр
	Посторонние предметы загромождают воздухозаборную или воздуховыпускную решетку наружного блока	Удалите посторонние предметы
Кондиционер работает, но не охлаждает и не обогревает помещение	Действует трехминутная задержка включения компрессора	Немного подождите
	Неправильно задана температура воздуха	Удалите посторонние предметы, затем включите кондиционер
	Неправильно задана температура воздуха	Правильно задайте температуру
Если кондиционер работает неисправно, немедленно отключите электропитание. По вопросам устранения неисправности обратитесь в торговое представительство фирмы-изготовителя, назовите модель кондиционера, условия эксплуатации и неисправность.		

Инструкция по удаленному управлению кондиционером воздуха

Управление кондиционером через Wi-Fi требует установки на ваш смартфон мобильного приложения, которое разработано специально для кондиционеров воздуха Energolux. Кондиционер подключается к маршрутизатору (Wi-Fi роутеру), который предоставляет соединение с интернетом. Информация с мобильного устройства передается в облако, откуда поступает на маршрутизатор, передающий сигнал на Wi-Fi модуль, который, обрабатывая информацию, передаёт её кондиционеру.



Android



iOS

1. Установите на мобильном устройстве приложение AC Freedom.

ПРИМЕЧАНИЕ: Приложение доступно в Play Market и App Store.

2. Включите беспроводной маршрутизатор (Wi-Fi роутер) и убедитесь в том, что кондиционер и мобильное устройство находятся в зоне его действия.
3. Подключите мобильное устройство к беспроводной сети (Wi-Fi роутеру).
4. Включите кондиционер с пульта ДУ, нажав на кнопку "ON/OFF". Направив пульт управления кондиционером на внутренний блок, нажмите кнопку "ИОН" восемь раз.

ПРИМЕЧАНИЕ: По завершении раздаётся двойной звуковой сигнал.

5. Запустите на мобильном устройстве приложение «AC Freedom».
6. В появившемся окне нажмите кнопку "Skip", а затем нажмите кнопку "Add Device".

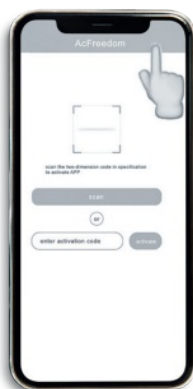

7. В появившемся окне введите данные беспроводной сети «Wi-Fi Name» (наименование сети Wi-Fi) и «Password» (пароль для подключения сети Wi-Fi).
8. По окончании ввода нажмите на кнопку **Start the configuration**. Приложение начнет поиск доступных для подключения кондиционеров.



9. По окончании поиска приложение отобразит перечень подключенных кондиционеров. При нажатии на строку с выбранным кондиционером откроется панель управления.

ПРИМЕЧАНИЕ: При нажатии и удержании строки с выбранным кондиционером откроется панель свойств выбранного кондиционера, где можно изменить изображение и др.



Поздравляем!

Теперь вы можете управлять своим кондиционером из любой точки мира, где есть интернет.

Технические характеристики

Модель	ESAC120C1_WF_ AR2_DC		ESAC180C1_WF_ AR2_DC		ESAC240C1_WF_ AR2_DC		ESAC380C1_WF_ AR2_DC		ESAC480C1_WF_ AR2_DC		ESAC600C1_WF_ AR2_DC			
	ESAU12U1_ AR2_DC		ESAU18U1_ AR2_DC		ESAU24U1_ AR2_DC		ESAU38U1_ AR2_DC		ESAU48U1_ AR2_DC		ESAU60U1_ AR2_DC			
Производительность, кВт	Охлаждение	3,52 (0,60~3,90)		5,30 (1,53~5,61)		7,10 (2,16~7,50)		10,60 (3,60~11,00)		14,10 (4,20~14,52)		17,00 (4,80~17,60)		
	Обогрев	4,00 (0,60~4,20)		5,60 (1,40~5,94)		7,62 (1,98~7,90)		11,80 (2,70~12,00)		15,30 (4,60~17,00)		18,50 (4,90~18,95)		
Потребляемая мощность, кВт	Охлаждение	1,07 (0,30~1,50)		1,60 (0,47~1,90)		2,15 (0,67~2,40)		3,31 (0,42~3,80)		4,68 (1,21~6,30)		5,48 (1,38~6,80)		
	Обогрев	1,08 (0,25~1,45)		1,40 (0,46~1,90)		1,90 (0,65~2,65)		3,10 (0,80~3,35)		4,13 (0,92~5,80)		5,28 (0,98~6,00)		
Энергоэф- фективность, кВт/кВт	Охлажде- ние	EER	3,3/A		3,3/A		3,3/A		3,2/A		3,0/B		3,1/B	
	Обогрев	COP	3,7/A		4,0/A		4,0/A		3,8/A		3,7/A		3,5/B	
Рабочий ток, А	Охлаждение	6,20 (1,30~7,50)		7,50 (2,25~8,40)		10,30 (3,21~11,00)		15,20 (1,82~17,80)		10,00 (2,50~11,00)		10,50 (2,85~11,50)		
	Обогрев	5,50 (1,10~6,80)		6,50 (2,20~8,40)		9,00 (3,11~10,00)		13,40 (3,40~14,60)		8,00 (1,90~8,50)		9,50 (2,02~10,00)		
Электропитание наружного блока			1 фаза, 220-240 В, 50 Гц						3 фазы, 380-415 В, 50 Гц					
Страна подключения			Наружный блок											
Максимальная длина фреонпровода, м			25		30		50		65		75		75	
Максимальный перепад высот, м			15		20		25		30		30		30	
Диаметр жидкостной трубы, мм (дюймы)			6,35 (1/4")		6,35 (1/4")		9,52 (3/8")		9,52 (3/8")		9,52 (3/8")		9,52 (3/8")	
Диаметр жидкостной трубы, мм (дюймы)			9,52 (3/8")		12,7 (1/2")		15,88 (5/8")		15,88 (5/8")		15,88 (5/8")		15,88 (5/8")	
Внутренний блок			ESAC120C1_WF_ AR2_DC		ESAC180C1_WF_ AR2_DC		ESAC240C1_WF_ AR2_DC		ESAC380C1_WF_ AR2_DC		ESAC480C1_WF_ AR2_DC		ESAC600C1_WF_ AR2_DC	
Расход воздуха, м3/ч			650/700/850		650/750/900		850/1250/1400		1250/1450/1800		1300/1500/1900		1300/1500/1900	
Уровень звукового давления, дБ(А)			38/41/44		39/42/45		39/43/46		42/46/51		42/46/51		42/46/51	
Диаметр дренажной трубы, мм			20		20		20		20		20		20	
Размеры (Ш x Г x В), мм	Без упаковки	570x570x260		570x570x260		840x840x246		840x840x246		840x840x288		840x840x288		
	В упаковке	720x650x290		720x650x290		910x910x310		910x910x310		915x915x355		915x915x355		
Вес, кг	Без упаковки	14,5		15,0		25,0		25,0		28,0		28,0		
	В упаковке	17,5		18,0		29,0		29,0		32,0		32,0		
Декоративная панель			ESCP24A1		ESCP24A1		ESCP25A1		ESCP25A1		ESCP25A1		ESCP25A1	
Размеры (ШxГxВ), мм	Без упаковки	650x650x55		650x650x55		950x950x55		950x950x55		950x950x55		950x950x55		
	В упаковке	710x710x80		710x710x80		1000x1000x100		1000x1000x100		1000x1000x100		1000x1000x100		
Вес, кг	Без упаковки	2,2		2,2		5,7		5,7		5,7		5,7		
	В упаковке	3,7		3,7		7,8		7,8		7,8		7,8		
Наружный блок			ESAU12U1_ AR2_DC		ESAU18U1_ AR2_DC		ESAU24U1_ AR2_DC		ESAU38U1_ AR2_DC		ESAU48U1_ AR2_DC		ESAU60U1_ AR2_DC	
Расход воздуха, м3/ч			2200		2200		3150		4000		5000		7000	
Уровень звукового давления, дБ(А)			52		52		55		56		58		58	
Гарантированный диапазон рабочих температур наружного воздуха, °C	Охлаждение	-30 ~ +52												
	Обогрев	-25 ~ +24												
Заводская заправка хладагента, кг			R32/0,63		R32/0,7		R32/1,1		R32/1,5		R32/1,6		R32/2,25	
Дополнительная заправка хладагента, г/м			30		30		50		50		50		50	
Размеры (Ш x В x Г), мм	Без упаковки	705x279x530		705x279x530		785x300x555		900x360x700		970x395x805		940x373x1320		
	В упаковке	825x345x595		825x345x595		900x380x615		1020x430x760		1105x495x885		1080x430x1440		
Вес, кг	Без упаковки	21,5		22,0		28,0		42,0		62,0		77,0		
	В упаковке	23,5		24,0		30,5		45,5		66,5		87,0		

*Рекомендованное отдельное подключение внутреннего блока - 1 фаза и нейтраль, 220-240 В, 50 Гц

Производитель оставляет за собой право на внесение изменений в характеристики, комплектацию или дизайн товара без предварительного уведомления.

Коды ошибок

№	Код ошибки	Действия
1	31	Неисправность в защите инверторного модуля.
2	35	Неисправность в защите от перегрузки по току.
3	36	Неисправность в защите от перенапряжения или низкого напряжения.
4	38	Неисправность в защите от перегрузки по фазе питания компрессора.
5	3E	Неисправность в запуске компрессора.
6	3H	Неисправность в двигателе вентилятора наружного блока.
7	A1	Неисправность датчика комнатной температуры внутреннего блока.
8	A2	Неисправность датчика температуры внутреннего блока.
9	A5	Неисправность дренажной системы.
10	A6	Неисправность двигателя вентилятора внутреннего блока.
11	A9	Ошибка связи между наружным и внутренним блоками.
12	AA	Ошибка связи между контроллером и основной платой внутреннего блока.
13	AJ	Неисправность защиты внутреннего блока от замерзания в режиме обогрева.
14	C1	Неисправность датчика температуры окружающей среды наружного блока.
15	C3	Неисправность датчика температуры выхода воздуха с охладителя/теплообменника.
16	C6	Неисправность датчика температуры воздуха до охладителя/теплообменника.
17	C8	Неисправность датчика температуры на наружном блоке.
18	E1	Неисправность четырехходового клапана.
19	E3	Защита по высокой температуре воздуха после охладителя/теплообменника.
20	E8	Ошибка режима защиты по высокой температуре внутреннего блока в режиме обогрева.
21	F6	Ошибка по низкому давлению.
22	FN	Защита от низкой температуры воздуха до охладителя/теплообменника.

23	H1	Неисправность реле высокого давления.
24	H4	Неисправность реле низкого давления.
25	J3	Ошибка связи между платой драйвера и основной платой наружного блока.
26	J6	Ошибка связи между платой драйвера и основной платой внутреннего блока.
27	J7	Неисправность в контроллере наружного блока.

Устранение неисправностей

В случае возникновения проблем с эксплуатацией или обнаружении неисправностей обратитесь к способам их устранения, указанным в таблице ниже.

В случае невозможности решения проблем указанными способами обратитесь в центр технического обслуживания.

Невозможно изменить настройку		
Неисправность	Возможная причина	Действия
Невозможно изменить скорость вращения вентилятора.	На дисплее отображается надпись «AUTO» (АВТОМАТИЧЕСКИЙ РЕЖИМ РАБОТЫ).	В автоматическом режиме кондиционер автоматически выбирает скорость вращения вентилятора.
	На дисплее отображается надпись «DRY» (ОСУШЕНИЕ).	В режиме осушения кондиционер автоматически выбирает скорость вращения вентилятора. Вручную выбрать скорость вращения вентилятора можно только в режимах ОХЛАЖДЕНИЕ, ВЕНТИЛЯЦИЯ и ОБОГРЕВ.

На дисплее пульта не отображается значок передачи команд ДУ на внутренний блок		
Неисправность	Возможная причина	Действия
При нажатии кнопки ON/OFF (ВКЛ/ОТКЛ) команда ДУ не передается на внутренний блок	Разрядились элементы питания пульта дистанционного управления.	Команда не передается из-за отсутствия электропитания пульта ДУ. Замените батарейки.

На дисплее не отображается значение температуры		
Неисправность	Возможная причина	Действия
На дисплее не отображается значение заданной температуры.	На дисплее отображается надпись FAN ONLY (режим ВЕНТИЛЯЦИИ).	В режиме ВЕНТИЛЯЦИИ задать температуру воздуха нельзя.

С дисплея исчезают значки		
Неисправность	Возможная причина	Действия
По истечении заданного времени работы по таймеру дисплей погас.	Кондиционер отключился по таймеру.	По истечении заданного времени работы по таймеру кондиционер отключается.
По истечении заданного времени работы по таймеру с дисплея исчезла надпись TIMER ON.	Кондиционер включился по таймеру.	По истечении заданного времени по таймеру кондиционер автоматически включается, и на панели управления загорается соответствующий индикатор.

Отсутствует звуковой сигнал, подтверждающий прием команды ДУ		
Неисправность	Возможная причина	Действия
При нажатии кнопки ON/OFF (ВКЛ/ОТКЛ) пульта ДУ во внутреннем блоке не раздается звуковой сигнал, подтверждающий прием команды	При нажатии кнопки ИК-излучатель пульта ДУ не был направлен на приемник сигналов внутреннего блока.	Направьте ИК-излучатель пульта ДУ на приемник сигналов внутреннего блока и дважды нажмите кнопку ON/OFF



ОСТОРОЖНО!

При обнаружении следующих неисправностей немедленно отключите кондиционер и выньте вилку из розетки.

- Ненадежно выполняются команды, подаваемые с пульта управления или с помощью кнопки аварийного управления.
- Часто перегорает плавкий предохранитель или отключается автоматический выключатель.
- Внутри кондиционера попали посторонние предметы или вода.
- Другие нарушения в работе кондиционера.

Перед тем, как обратиться в сервисный центр или к специалисту по ремонту, ознакомьтесь со следующими особенностями работы кондиционера.

Особенности работы кондиционера, не связанные с его неисправностью

1. Из внутреннего блока выходит холодный белый туман

Возможные причины:

- Высокая влажность воздуха в охлаждаемом помещении (особенно в зонах с высокой концентрацией пыли и паров масла);
- Если кондиционер включился в режиме ОБОГРЕВА сразу после завершения цикла оттаивания, из него могут выходить пары воды.

2. Необычный шум

- Во время работы может раздаваться продолжительный низкий шипящий звук. Он вызван течением хладагента в трубопроводах, соединяющих внутренний и наружный блоки.
- Во время оттаивания или сразу после отключения кондиционера может раздаваться шипящий звук, связанный с изменением расхода хладагента или прекращением его течения.
- При включении и отключении может быть слышно потрескивание, которое вызвано тепловым расширением пластмассовых деталей кондиционера при изменении их температуры.

3. Из внутреннего блока вылетает пыль

Это может произойти при первом включении после длительного перерыва в эксплуатации.

4. Из внутреннего блока исходит неприятный запах

Запах, исходящий от стен, мебели или возникающий при курении, может накапливаться в кондиционере и затем выходить в помещение.

5. Переход в режим ВЕНТИЛЯЦИЯ при включении режима ОХЛАЖДЕНИЯ (для блоков, выпущенных после 01.04.2014г.)

- Переход в режим вентиляции происходит автоматически для предотвращения обмерзания теплообменника. Через некоторое время режим охлаждения возобновится.
- При достижении заданного значения температуры воздуха компрессор отключается, и кондиционер работает в режиме вентиляции. То же происходит в режиме обогрева.

Ремонт

Если возникли нарушения нормальной работы кондиционера, немедленно отключите электропитание и обратитесь в торговую организацию, у которой Вы приобрели кондиционер. Назовите модель, опишите условия эксплуатации и неисправность.

Не пытайтесь ремонтировать кондиционер самостоятельно, обратитесь к квалифицированному специалисту.

Комплектация

- Кондиционер воздуха (наружный и внутренний блок);
- Крепления для монтажа на стену (только для внутреннего блока);
- Пульт ДУ;
- Инструкция (руководство пользователя);
- Гарантийный талон (в инструкции).